

Klimaanlage

Benutzerhandbuch

AR**TXFC** / AR**TXEA**

- Vielen Dank, dass Sie sich für die Klimaanlage von Samsung entschieden haben.
- Lesen Sie dieses Benutzerhandbuch aufmerksam durch, bevor Sie das Gerät in Betrieb nehmen, und bewahren Sie es sorgfältig auf.



SAMSUNG

Inhaltsverzeichnis

Sicherheitshinweise	4
Sicherheitshinweise	4
Übersicht	15
Übersicht Innengerät	15
Display	16
Übersicht Fernbedienung	17
Ersetzen Sie die Batterien der Fernbedienung	17
Bedienung der Fernbedienung	18
Auswahl eines Betriebsmodus	18
Zum Einstellen der Temperatur • Anpassen der Ventilatorgeschwindigkeit • Anpassen der Richtung des Luftstroms	19
Smart-Funktionen	20
Power Smart-Funktionen	20
Funktion Wind-Free Cooling	20
AI Auto-Modus	21
Auto-Modus • Cool-Modus	22
Dry-Modus • Fan-Modus	23
Heat-Modus • Automatisches Abtauen	24
Verschiedene Smart-Funktionen	25
Fast-Funktion	25
Quiet-Funktion • Beep-Funktion	26
Displaybeleuchtung-Funktion • Wi-Fi-Funktion (SmartThings-Anwendung)	27
Energiesparfunktionen	28
Prüfung des Stromverbrauchs	28
Nutzungsdauer prüfen	29
Eco-Funktion	30
Zeitgesteuert ein/Zeitgesteuert aus-Funktion	31
good'sleep-Funktion	32

Reinigung und Wartung	33
Zeitplan	33
Reinigung	34
Anhang	40
Fehlerbehebung	40
Informationen zu Kühlmittel	42
SmartThings-Anwendung	43



**Korrekte Entsorgung von Altgeräten
(Elektroschrott)**

(Gilt für Länder mit Abfalltrennsystemen)

Die Kennzeichnung auf dem Produkt, Zubehörteilen bzw. auf der dazugehörigen Dokumentation gibt an, dass das Produkt und Zubehörteile (z. B. Ladegerät, Kopfhörer, USB-Kabel) nach ihrer Lebensdauer nicht zusammen mit dem normalen Haushaltsmüll entsorgt werden dürfen. Entsorgen Sie dieses Gerät und Zubehörteile bitte getrennt von anderen Abfällen, um der Umwelt bzw. der menschlichen Gesundheit nicht durch unkontrollierte Müllbeseitigung zu schaden. Helfen Sie mit, das Altgerät und Zubehörteile fachgerecht zu entsorgen, um die nachhaltige Wiederverwertung von stofflichen Ressourcen zu fördern.

Private Nutzer wenden sich an den Händler, bei dem das Produkt gekauft wurde, oder kontaktieren die zuständigen Behörden, um in Erfahrung zu bringen, wo Sie das Altgerät bzw. Zubehörteile für eine umweltfreundliche Entsorgung abgeben können.

Gewerbliche Nutzer wenden sich an ihren Lieferanten und gehen nach den Bedingungen des Verkaufsvertrags vor. Dieses Produkt und elektronische Zubehörteile dürfen nicht zusammen mit anderem Gewerbemüll entsorgt werden.



Korrekte Entsorgung der Batterien dieses Produkts

Die Kennzeichnung auf der Batterie bzw. auf der dazugehörigen Dokumentation oder Verpackung gibt an, dass die Batterie zu diesem Produkt nach seiner Lebensdauer nicht zusammen mit dem normalen Haushaltsmüll entsorgt werden darf. Wenn die Batterie mit den chemischen Symbolen Hg, Cd oder Pb gekennzeichnet ist, liegt der Quecksilber-, Cadmium- oder Blei-Gehalt der Batterie über den in der EG-Richtlinie 2006/66 festgelegten Referenzwerten.

Weitere Informationen zum Engagement von Samsung für die Umwelt und zu produktspezifischen Auflagen wie z. B. REACH, WEEE, Batterien finden Sie unter samsung.com/uk/aboutsamsung/samsungelectronics/corporatecitizenship/data_corner.html

Sicherheitshinweise

WARNUNG: Lesen Sie dieses Handbuch

Lesen und befolgen Sie alle Sicherheitshinweise und Anweisungen, bevor Sie dieses Gerät installieren, benutzen oder warten. Die inkorrekte Installation, Verwendung oder Wartung dieses Geräts kann zu Tod, schwerer Verletzung oder Sachschaden führen. Bewahren Sie diese Anleitung zusammen mit diesem Gerät auf. Dieses Handbuch verändert sich möglicherweise. Besuchen Sie www.samsung.com, um die neueste Version zu erhalten.

Da die Anweisungen in diesem Handbuch für mehrere Modelle gelten, können die Eigenschaften Ihrer Klimaanlage geringfügig von den Informationen in diesem Handbuch abweichen. Wenn Sie Fragen haben, wenden Sie sich bitte an Ihren Dienstleister oder besuchen Sie www.samsung.com.

Hinweise und Anmerkungen

Um Sie auf Sicherheitshinweise und hervorgehobene Informationen aufmerksam zu machen, verwenden wir in diesem Handbuch die folgenden Hinweise und Anmerkungen:

WARNUNG

Gefahren oder unsichere Vorgehensweisen, die zu schweren Verletzungen oder Tod führen können.

ACHTUNG

Gefahren oder unsichere Vorgehensweisen, die zu leichten Verletzungen oder Sachschäden führen können.

WICHTIGER HINWEIS

Informationen von besonderem Interesse

HINWEIS

Zusätzliche Informationen, die nützlich sein können



WARNUNG: Material mit niedriger Brenngeschwindigkeit
(Dieses Gerät ist mit R-32 gefüllt.)



Die Anleitung für Benutzer und Installateure sollte sorgfältig durchgelesen werden.



Die Anleitung für Benutzer und Installateure sollte sorgfältig durchgelesen werden.



Die Service-Anleitung sollte sorgfältig durchgelesen werden.

ALLGEMEINES

Dieses Gerät ist nicht für die Verwendung durch Personen (einschließlich Kindern) mit eingeschränkten körperlichen, sensorischen oder mentalen Fähigkeiten oder fehlender Erfahrung bzw. fehlendem Wissen vorgesehen, ohne dass diese von einer Person, die für deren Sicherheit zuständig ist, eingewiesen oder beaufsichtigt werden. Kinder sollten beaufsichtigt werden, um sicherzustellen, dass sie nicht mit dem Gerät spielen.

Für die Verwendung in Europa : Dieses Gerät kann von Kindern ab 8 Jahren und Personen mit eingeschränkten körperlichen, sensorischen oder mentalen Fähigkeiten oder fehlender Erfahrung bzw. fehlendem Wissen verwendet werden, sofern diese in die sichere Verwendung des Geräts eingewiesen wurden oder beaufsichtigt werden und die mit der Verwendung verbundenen Gefahren kennen. Kinder dürfen nicht mit dem Gerät spielen. Die Reinigung und Wartung dürfen nicht unbeaufsichtigt von Kindern durchgeführt werden.

WICHTIGER HINWEIS

Um seine antimikrobielle Funktion auszuüben wurde dieses Produkt mit der Biozidsubstanz Silber-Zink-Zeolith behandelt.

Sicherheitshinweise

FÜR DIE INSTALLATION

WARNUNG

Verwenden Sie ein Stromkabel, das mindestens den Leistungsangaben dieses Produkts entspricht, und verwenden Sie das Stromkabel nur für dieses Gerät. Verwenden Sie kein Verlängerungskabel.

- Das Verlängern des Stromkabels kann einen Stromschlag oder Brand auslösen.
- Verwenden Sie keinen Transformator. Dies kann einen Stromschlag oder Brand auslösen.
- Abweichungen der Spannungs-, Frequenz- und Nennstromwerte können einen Brand auslösen.

Die Installation dieses Geräts muss von einem qualifizierten Techniker oder einem Dienstleistungsunternehmen vorgenommen werden.

- Andernfalls kann dies zu Stromschlägen, Bränden, Explosionen, Problemen mit dem Produkt oder Verletzungen und zum Verlust der Garantie des installierten Produkts führen.

Bringen Sie neben der Klimaanlage (aber nicht auf den Blechen der Klimaanlage) einen Trennschalter und einen Schutzschalter für die Klimaanlage an.

- Andernfalls kann es zu Stromschlägen oder Bränden kommen.

Befestigen Sie das Außengerät so, dass die elektrischen Bauteile des Außengeräts nicht freiliegen.

- Andernfalls kann es zu Stromschlägen, Bränden, Explosionen oder Problemen mit dem Produkt kommen.

Installieren Sie das Gerät nicht in der Nähe von Wärmequellen oder entzündlichen Materialien. Installieren Sie das Gerät nicht an einem feuchten, öligen oder staubigen Ort oder an einem Ort, an dem das Gerät direkter Sonneneinstrahlung oder Wasser (Regen) ausgesetzt ist. Installieren Sie das Gerät nicht an einem Ort, an dem Gas austreten kann.

- Dies kann einen Stromschlag oder Brand auslösen.

Bringen Sie das Außengerät nie an einer hohen Außenwand an, wo es herunterfallen könnte.

- Wenn das Außengerät herunterfällt, kann dies zu Verletzungen, Tod oder Sachschäden führen.

Das Gerät muss ordnungsgemäß geerdet werden. Erden Sie das Gerät nicht an einer Gasleitung, einem Kunststoffwasserrohr oder einer Telefonleitung.

- Andernfalls kann es zu Stromschlägen, Bränden und Explosionen kommen.
- Schließen Sie das Gerät immer an eine Steckdose mit Erdung an.



ACHTUNG

Bitte decken Sie die Klimaanlage nach der Installation mit einem PE-Beutel ab und entfernen Sie ihn, wenn Sie die Klimaanlage laufen lassen.

Installieren Sie Ihr Gerät auf einer ebenen und stabilen Oberfläche, die das Gewicht des Geräts tragen kann.

- Andernfalls kann es zu ungewöhnlichen Vibrationen, Geräuschen oder Problemen mit dem Produkt kommen.

Bringen Sie den Ablaufschlauch ordnungsgemäß an, damit das Wasser richtig abfließen kann.

- Andernfalls kann es zu einem Wasserüberlauf und Sachschäden kommen. Bringen Sie den Ablauf nicht an Abwasserrohre an, da sonst Gerüche austreten können.

Das Produkt sollte in einem Raum ohne Zündquellen (wie z. B. offene Flammen, Gasgerät, Elektroheizung, etc.) gelagert werden.

- Beachten Sie, dass das Kältemittel keinen Geruch hat.

Prüfen Sie bei der Installation des Außengeräts, ob der Ablaufschlauch so angebracht ist, dass der Ablauf ordnungsgemäß stattfinden kann.

- Das Wasser, das das Außengerät während des Heizvorgangs produziert, kann überlaufen und Sachschäden verursachen. Insbesondere im Winter besteht die Möglichkeit, dass ein Eisblock herunterfällt. Dies kann zu Verletzungen, Tod oder Sachschäden führen.

Sicherheitshinweise

Installieren Sie das Produkt nicht an einem Ort, an dem ein Thermo-Hygrostat benötigt wird (wie in einem Serverraum, Maschinenraum, Computerraum etc.)

- Diese Orte weisen nicht die Bedingungen auf, unter denen der Betrieb des Produkts garantiert wird, weshalb die Leistung an diesen Orten schlecht sein kann.

FÜR DIE STROMVERSORGUNG

WARNUNG

Wenn der Schutzschalter beschädigt ist, kontaktieren Sie den nächstgelegenen Kundenservice.

Ziehen oder biegen Sie die Stromleitung nicht mit übermäßiger Kraft. Verdrehen oder verknoten Sie die Stromleitung nicht. Befestigen Sie die Stromleitung nicht über einem Metallgegenstand und platzieren Sie keine schweren Gegenstände darauf. Verlegen Sie die Stromleitung nicht zwischen Gegenständen und drücken Sie sie nicht in den Raum hinter dem Gerät.

- Dies kann einen Stromschlag oder Brand auslösen.

Wenn das Stromkabel beschädigt ist, muss es von dem Hersteller, dessen Servicemitarbeiter oder einer ähnlich qualifizierten Person ersetzt werden, um eine Gefährdung zu vermeiden.

ACHTUNG

Schalten Sie die Stromversorgung am Schutzschalter aus, wenn Sie die Klimaanlage über einen längeren Zeitraum nicht verwenden oder während eines Gewitters.

- Andernfalls kann es zu Stromschlägen oder Bränden kommen.

FÜR DEN BETRIEB

WARNUNG

Wenn das Gerät einen Wasserschaden erleiden sollte, wenden Sie sich bitte an den nächstgelegenen Kundenservice.

- Andernfalls kann es zu Stromschlägen oder Bränden kommen.

Wenn Sie ungewöhnliche Geräusche, einen Brandgeruch oder Rauchentwicklung bemerken, trennen Sie umgehend die Stromversorgung und wenden Sie sich an den nächstgelegenen Kundenservice.

- Andernfalls kann es zu Stromschlägen oder Bränden kommen.

Stoppen Sie im Falle einer Fehlfunktion sofort den Betrieb der Klimaanlage und trennen Sie das gesamte Stromversorgungssystem. Wenden Sie sich dann an das autorisierte Servicepersonal.

Sollte es zu einem Gasaustritt (beispielsweise von Propangas oder Flüssiggas) kommen, lüften Sie sofort, ohne dabei die Stromleitung zu berühren. Berühren Sie weder das Gerät noch die Stromleitung.

- Verwenden Sie keinen Ventilator.
- Ein Funke kann eine Explosion oder einen Brand auslösen.

Wenden Sie sich bitte an den nächstgelegenen Kundenservice, um das Gerät erneut zu installieren.

- Andernfalls kann es zu Problemen mit dem Produkt, Wasseraustritt, Stromschlägen oder Bränden kommen.
- Ein Lieferservice für das Produkt ist nicht verfügbar. Wenn Sie das Produkt an einem anderen Ort erneut installieren, fallen zusätzliche Gebühren für den Aufbau und die Installation an.
- Kontaktieren Sie bitte den nächstgelegenen Kundenservice, wenn Sie das Produkt an einem ungewöhnlichen Ort wie beispielsweise in einer Industrieumgebung oder in Meeresnähe installieren möchten, wo es salziger Luft ausgesetzt ist.

Sicherheitshinweise

Berühren Sie den Schutzschalter nicht mit nassen Händen.

- Dies kann einen Stromschlag auslösen.

Schalten Sie die Klimaanlage nicht mit dem Schutzschalter aus, wenn sie sich im Betrieb befindet.

- Das aufeinanderfolgende Aus- und Einschalten der Klimaanlage über den Schutzschalter kann einen Funken verursachen und zu Stromschlägen oder Bränden führen.

Bewahren Sie die Verpackungsmaterialien außerhalb der Reichweite von Kindern auf, nachdem Sie die Klimaanlage ausgepackt haben, da die Verpackungsmaterialien gefährlich für Kinder sein können.

- Wenn sich ein Kind eine Tüte über den Kopf stülpt, droht Erstickungsgefahr.

Berühren Sie während des Heizbetriebs nicht den Luftauslass.

- Dies kann einen Stromschlag oder Brände auslösen.

Stecken Sie keine Finger oder Gegenstände in den Lufteinlass/-auslass der Klimaanlage.

- Achten Sie insbesondere darauf, dass Kinder ihre Finger nicht in das Gerät stecken, da sie sonst verletzt werden könnten.

Stoßen oder ziehen Sie die Klimaanlage nicht mit übermäßiger Kraft.

- Dies kann zu Bränden, Verletzungen oder Problemen mit dem Produkt führen.

Platzieren Sie keine Gegenstände in der Nähe des Außengeräts, die es Kindern ermöglichen könnten, auf das Gerät zu steigen.

- Andernfalls könnten sich die Kinder ernsthaft verletzen.

Die Klimaanlage sollte nicht über einen längeren Zeitraum in schlecht belüfteten Räumen oder in der Nähe von gebrechlichen Personen betrieben werden.

- Öffnen Sie mindestens einmal pro Stunde ein Fenster zum Lüften, da es sonst zu einem gefährlichen Sauerstoffmangel kommen kann.

Verwenden Sie keine anderen als die von Samsung empfohlenen Mittel zum Beschleunigen des Abtaubetriebs oder zum Reinigen. Nicht durchbohren oder verbrennen.

Beachten Sie, dass Kältemittel eventuell keinen Geruch haben.

Wenn Fremdkörper oder Wasser in die Klimaanlage gelangt sind, trennen Sie die Stromversorgung und wenden Sie sich an den nächstgelegenen Kundenservice.

- Andernfalls kann es zu Stromschlägen oder Bränden kommen.

Versuchen Sie nicht, das Gerät selbst zu reparieren, auseinanderzubauen oder zu modifizieren.

- Verwenden Sie ausschließlich die Standardsicherung und keine andere Sicherung (wie zum Beispiel Kupfer oder Stahldraht).
- Andernfalls kann es zu Stromschlägen, Bränden, Problemen mit dem Produkt oder Verletzungen kommen.



ACHTUNG

Platzieren Sie keine Gegenstände oder Geräte unter dem Innengerät.

- Wasser, das vom Innengerät tropft, kann zu Bränden oder Sachschäden führen.

Prüfen Sie mindestens einmal pro Jahr, dass der Einbaurahmen des Außengeräts nicht beschädigt ist.

- Andernfalls kann es zu Verletzungen, Tod oder Sachschäden kommen.

Um Verletzungen zu vermeiden, achten Sie darauf, dass Sie die Richtung des horizontalen Luftauslasses erst ändern, nachdem Sie die Bewegungen des vertikalen Luftauslasses angehalten haben. (Bei manueller Einstellung des horizontalen Luftstroms)

Sicherheitshinweise

Wenn die Klimaanlage beim Kühlen oder Heizen nicht ordnungsgemäß funktioniert, besteht die Möglichkeit, dass Kältemittel austritt. Stellen Sie bei jeglicher Undichtigkeit den Betrieb ein, lüften Sie den Raum und konsultieren Sie sofort Ihren Händler zum Nachfüllen des Kältemittels.

Das Kältemittel ist nicht schädlich. Wenn es jedoch mit Feuer in Berührung kommt, kann es zu schädlichen Gasen kommen und es besteht Brandgefahr.

Während des Transports des Innengeräts sind die Rohrleitungen zum Schutz mit Halterungen zu versehen. Bewegen Sie das Produkt nicht durch Halten der Rohrleitungen.

- Es kann dadurch zu einem Gasaustritt kommen.

Installieren Sie das Produkt nicht in einem Boot oder einem Fahrzeug (wie einem Wohnmobil).

- Salz, Vibrationen oder andere Umwelteinflüsse können zu Fehlfunktionen, Stromschlag oder Feuer am Produkt führen.

Stellen Sie sich nicht auf das Gerät und platzieren Sie keine Gegenstände (wie beispielsweise Wäsche, brennende Kerzen, glühende Zigaretten, Geschirr, Chemikalien oder Metallgegenstände) darauf.

- Dies kann zu Stromschlägen, Bränden, Problemen mit dem Produkt oder Verletzungen führen.

Bedienen Sie das Gerät nicht mit nassen Händen.

- Dies kann einen Stromschlag auslösen.

Sprühen Sie keine flüchtigen Materialien wie beispielsweise Insektenspray auf die Oberfläche des Geräts.

- Andernfalls kann es zu Verletzungen, Stromschlägen, Bränden oder Problemen mit dem Produkt kommen.

Trinken Sie nicht das Wasser aus der Klimaanlage.

- Das Wasser kann für Menschen schädlich sein.

Schlagen oder Schütteln Sie die Fernbedienung nicht. Sie sollten Sie auch nicht fallen lassen oder auseinanderbauen.

Wenn Sie die Batterien der Fernbedienung austauschen, halten Sie sie außerhalb der Reichweite von Kindern.

- Wenn ein Kind Batterien isst, wenden Sie sich umgehend an einen Arzt.

Wenn Sie die Batterien der Fernbedienung austauschen, achten Sie darauf, dass Ihre Haut nicht mit der Batterieflüssigkeit in Kontakt tritt.

- Batterieflüssigkeit ist für den Menschen schädlich.

Berühren Sie nicht die Leitungen, die an das Produkt angeschlossen sind.

- Dies kann zu Bränden oder Verletzungen führen.

Schneiden oder verbrennen Sie den Kältemittelbehälter oder die Rohrleitungen nicht.

Richten Sie die Luftrichtung nicht auf den Kamin oder die Heizung.

Verwenden Sie die Klimaanlage nicht, um Präzisionsgeräte, Lebensmittel, Tiere, Pflanzen oder Kosmetika zu konservieren. Verwenden Sie die Klimaanlage generell nie zweckentfremdet.

- Dies kann zu Sachschäden führen.

Vermeiden Sie, dass Menschen, Tiere oder Pflanzen dem aus der Klimaanlage ausströmenden Luftstrom über einen längeren Zeitraum direkt ausgesetzt werden.

- Dies kann für Menschen, Tiere und Pflanzen schädlich sein.

Sicherheitshinweise

FÜR DIE REINIGUNG

WARNUNG

Reinigen Sie das Gerät nicht, indem Sie Wasser direkt auf das Gerät sprühen. Verwenden Sie kein Benzin, keine Verdünnungsmittel und keinen Alkohol, um das Gerät zu reinigen.

- Dies kann zu Verfärbungen, Verformungen, Schäden, Stromschlägen oder Bränden führen.

Trennen Sie die Stromversorgung und warten Sie, bis der Ventilator angehalten hat, bevor Sie Reinigungs- oder Wartungsarbeiten durchführen.

- Andernfalls kann es zu Stromschlägen oder Bränden kommen.

ACHTUNG

Achten Sie beim Reinigen des Wärmetauschers des Außengeräts auf die scharfen Kanten, damit Sie sich nicht daran verletzen.

- Das sollte von einem qualifizierten Techniker durchgeführt werden. Bitten wenden Sie sich an Ihren Installateur oder Ihren Kundenservice.

Reinigen Sie die Klimaanlage nicht selbst von innen.

- Wenden Sie sich an den nächstgelegenen Kundenservice, um das Gerät von innen reinigen zu lassen.
- Informationen zur Reinigung des Filters finden Sie im Abschnitt „Reinigung“.
- Andernfalls kann es zu Beschädigungen, Stromschlägen oder Bränden kommen.
- Achten Sie darauf, dass Sie sich nicht an den scharfen Kanten der Oberfläche verletzen, wenn Sie den Wärmetauscher berühren.

Übersicht Innengerät

Das tatsächliche Produkt kann geringfügig von der nachfolgenden Abbildung abweichen.

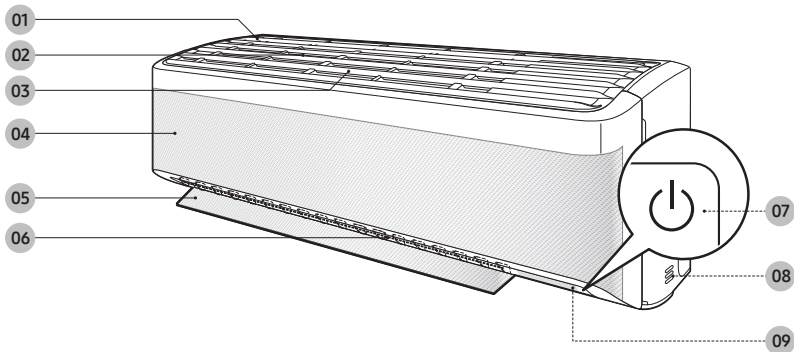

- | | | | |
|----|--|----|---|
| 01 | Lufteinlass | 06 | Luftauslass (links und rechts) |
| 02 | Luftfilter | 07 | Ein/Aus-Taste / Fernbedienungsempfänger |
| 03 | Dreifachpflege-Filter
(Für AR**TXEA***-Modelle) | 08 | Raumtemperaturfühler |
| 04 | Wind-Free-Blende | 09 | Display |
| 05 | Luftauslass (oben und unten) | | |

HINWEIS

- Das Produkt wird mit zwei Dreifachpflege-Filtern und der Bedienungsanleitung ausgeliefert.

Übersicht Innengerät

Display

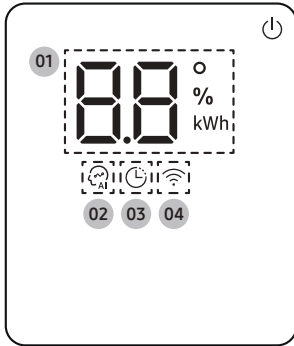

- 01 Temperaturanzeige (numerisch)
Filter-Reset-Anzeige (☐ F)
Stromverbrauchsanzeige (numerisch /
Verwendungsdaueranzeige beim Multisystem)
Anzeige für automatische Reinigung (☐)
Abtauanzeige (dF)
- 02 AI Auto-Anzeige
- 03 Timer-Anzeige
good'sleep-Anzeige
- 04 Wi-Fi-Anzeige

HINWEIS

- Falls die WLAN-Anzeige bei Betriebsbeginn 10 Sekunden lang blinkt, bedeutet dies, dass die Klimaanlage nicht mit dem WLAN verbunden ist. Siehe „SmartThings-Anwendung“ auf Seite 43 und verbinden Sie die Klimaanlage mit dem WLAN.
- Wenn sie mit dem WLAN verbunden ist, kann die Klimaanlage Nutzungsmuster erfassen und lernen, um im Modus AI Auto laufen zu können.

Übersicht Fernbedienung

Die meisten Betriebsanweisungen in diesem Handbuch erfordern die Verwendung der Fernbedienung.

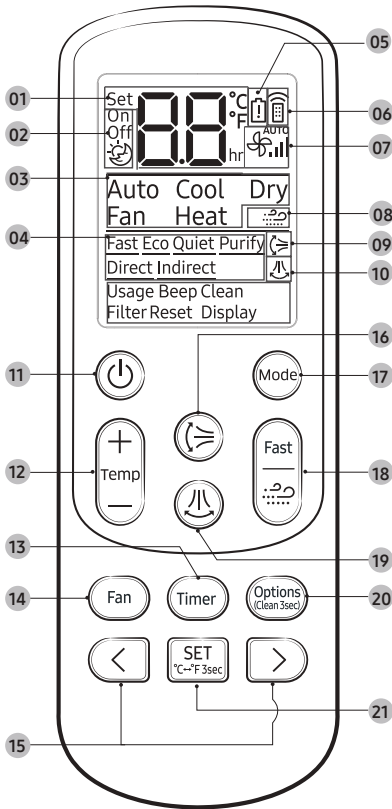

- 01 Solltemperaturanzeige
- 02 Timer-Option
- 03 Betriebsmodusanzeige
- 04 Optionenanzeige
- 05 Anzeige bei geringer Batterieladung
- 06 Übertragungsanzeige
- 07 Ventilatorgeschwindigkeit
- 08 Wind-Free-Anzeige
- 09 Vertikaler Gebläsestrom
- 10 Horizontaler Gebläsestrom
- 11 Ein/Aus-Taste
- 12 Temperaturtaste
- 13 Timer-Taste
- 14 Ventilatorgeschwindigkeit-Taste
- 15 Direction-Taste/ Selection-Taste
- 16 Vertikales Gebläse-Taste
- 17 Mode-Taste
- 18 Fast/Wind-Free-Taste
- 19 Horizontales Gebläse-Taste
- 20 Options/Clean-Taste
- 21 SET-Taste/Temperaturtyp-taste(°C↔°F)

HINWEIS

- Obwohl auf dem Display der Fernbedienung **Purify**, **Direct**, und **Indirect** angezeigt wird, ist die Funktion bei diesem Modell nicht verfügbar.

Ersetzen Sie die Batterien der Fernbedienung

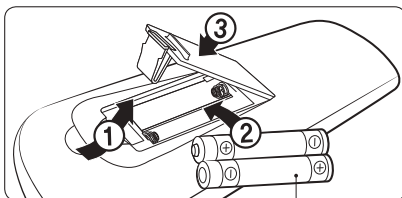

Zwei 1,5 Volt-Batterien, Typ AAA

Bedienung der Fernbedienung

Sie können die Klimaanlage ganz einfach verwenden, indem Sie einen Modus auswählen und anschließend Temperatur, Ventilatorgeschwindigkeit und Gebläserichtung steuern.

Übersicht



Auswahl eines Betriebsmodus

Um den aktuellen Modus zwischen Auto, Cool, Dry, Fan und Heat zu wechseln, drücken Sie die Taste  (Modus).

Sie können den AI Auto-Modus nach dem Herstellen einer WLAN-Verbindung nutzen.

HINWEIS

Sie können den Cool-, Dry- und Heat-Modus in folgendem Betriebsbereich verwenden.

Modus	Cool	Dry	Heat
Innentemperatur	16 °C bis 32 °C	18 °C bis 32 °C	27 °C oder weniger
Außentemperatur	-10 °C bis 46 °C	-10 °C bis 46 °C	-15 °C bis 24 °C ¹⁾
Luftfeuchtigkeit im Raum	Relative Luftfeuchtigkeit von 80 % oder weniger ²⁾	-	-

¹⁾ Wenn die Außentemperatur unter -15 °C fällt, kann die Heizleistung um bis zu 60-70 % sinken.

²⁾ Wenn die Klimaanlage in Umgebungen mit hoher Luftfeuchtigkeit im Cool-Modus über einen längeren Zeitraum betrieben wird, kann es zu einer Kondensation kommen.

- Weitere Informationen zur Außentemperatur beim Multisystem finden Sie in der Anleitung des Multisystems.

Sie können zwischen der Anzeige von Celsius und Fahrenheit auf der Fernbedienung umschalten.



► Drücken und halten Sie für 3 Sekunden oder länger.

HINWEIS

- Die Temperaturanzeigen auf dem Innengerät werden nicht umgeschaltet.
- Diese Funktion wird abgebrochen, wenn die Batterien der Fernbedienung gewechselt werden. Führen Sie die Funktion in diesem Fall erneut aus.



Zum Einstellen der Temperatur

Um die Temperatur in jedem Modus zu steuern, drücken Sie die Taste (Temperatur):



Modus	Temperatursteuerung
AI Auto/Auto/ Cool/Heat	Um 1 °C von 16 °C auf 30 °C anpassen.
Dry	Um 1 °C von 18 °C auf 30 °C anpassen.
Fan	Keine Temperatursteuerung.

Anpassen der Ventilatorgeschwindigkeit

In jedem Modus können Sie die folgenden Ventilatorgeschwindigkeiten auswählen:

Modus	Verfügbare Ventilatorgeschwindigkeiten
AI Auto/Auto/Dry	(Automatik)
Cool/Fan/Heat	(Auto), (Niedrig), (Mittel), (Hoch), (Turbo)

Anpassen der Richtung des Luftstroms

Der Luftstrom verläuft in konstanter Richtung, wenn Sie die Bewegungen des vertikalen und horizontalen Luftauslasses anhalten.

In Betrieb ► oder

HINWEIS

- Der vertikale Luftauslass schließt bei einer manuellen Einstellung eventuell nicht richtig, wenn Sie die Klimaanlage ausschalten.
- Verwenden Sie zum Anpassen der Luftauslässe stets die Fernbedienung. Bewegen Sie die Auslässe nicht von Hand. Sie funktionieren sonst womöglich nicht normal.
- Sie können die vertikale Gebläsestromrichtung im Cool-Modus nicht steuern, wenn die good'sleep-Funktion aktiviert ist.

Power Smart-Funktionen

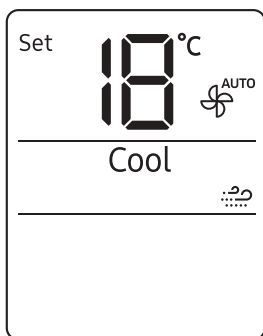

Funktion Wind-Free Cooling

Verwenden Sie die Funktion Wind-Free Cooling, um einen milden Luftstrom zu genießen, der durch die feinen Öffnungen in der Wind-Free-Blende kommt und nicht direkt durch die Luftauslässe strömt.

Im Cool/Dry/Fan-Modus ► 

HINWEIS

- Drücken Sie zum Abbrechen dieser Funktion erneut die Taste  (Wind-Free).
- Wenn die Funktion Wind-Free Cooling eingeschaltet ist, steuert die Klimaanlage automatisch die Temperatur und die Ventilatorgeschwindigkeit, um Ihren Raum mild und angenehm zu halten.
- Wenn die Funktion Wind-Free Cooling abgebrochen wird, kehrt die Klimaanlage zu ihrer ursprünglichen Ventilatorgeschwindigkeit zurück und die Luft kommt aus den Luftauslässen.
- Im Cool-Modus beträgt die empfohlene Solltemperatur beim Wind-Free Cooling-Betrieb 24 °C bis 26 °C.
- Sie können die Wind-Free Cooling-Funktion im Modus Cool, Dry oder Fan verwenden.
- Sie können die Quiet-Funktion beim Wind-Free Cooling-Betrieb nicht auswählen.
- Durch Auswählen der Wind-Free Cooling-Funktion werden die Funktionen Fast, Eco und Gebläsestromrichtung  ,  abgebrochen.

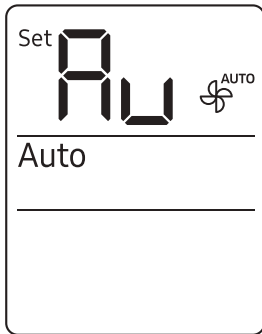



AI Auto-Modus

Verwenden Sie den Modus AI Auto zum automatischen Betreiben der Modi Cool, Dry, Heat und Wind-Free Cooling, abhängig von den gelernten Nutzungsmustern, die über das WLAN-Modul von einem externen Server erfasst werden. Die Lieblingstemperatur und der Lieblingsbetriebsmodus werden ebenfalls basierend auf den aktuellen Temperaturen (innen/außen) und den erfassten Nutzungsmustern eingestellt.



HINWEIS

- Sie können diesen Modus nach dem Herstellen einer WLAN-Verbindung nutzen. Andernfalls wird der Auto-Modus aktiviert.
- Im AI Auto-Modus erscheinen die Anzeigen  (AI Auto) und  (WLAN) auf dem Display des Innengeräts.
- Falls die erfassten Nutzungsmuster nicht ausreichen, wird die Solltemperatur auf 24 °C gestellt.
- Die Solltemperatur wird im Modus AI Auto innerhalb des Bereichs von 22 °C bis 26 °C gesteuert. Sie können sie auch manuell ändern.
- Wenn Sie  (Modus) im AI Auto-Modus drücken, wird der Modus abgebrochen.
- Wenn Sie die Solltemperatur im Modus AI Auto ändern, wird sie nach 1 Stunde automatisch auf die AI-Komforttemperatur zurückgestellt.

Power Smart-Funktionen

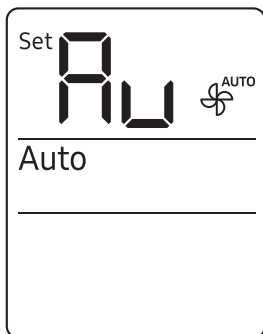

Auto-Modus

Verwenden Sie den Auto-Modus zum Ausführen der leistungsstarken Kühl- oder Heizfunktion, um automatisch die gewünschte Temperatur zu erreichen. Wenn sich der Unterschied zwischen der Raumtemperatur und der Solltemperatur verringert, steuert die Klimaanlage die Ventilatorgeschwindigkeit und die Gebläsestromrichtung.



HINWEIS

- Wenn keine WLAN-Verbindung hergestellt werden kann oder die WLAN-Funktion nicht unterstützt wird, wird dieser Auto-Modus statt dem AI Auto-Modus automatisch aktiviert.
- Wenn die Raumtemperatur höher ist als die Solltemperatur, produziert die Klimaanlage automatisch kühle Luft.
- Wenn die Raumtemperatur niedriger ist als die Solltemperatur, produziert die Klimaanlage automatisch warme Luft.

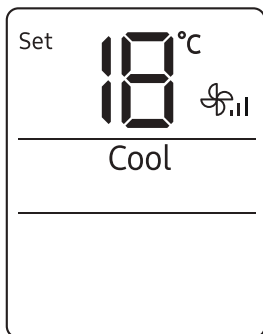

Cool-Modus

Verwenden Sie den Cool-Modus, um sich an heißen Tagen abzukühlen.



HINWEIS

- Der Temperaturunterschied zwischen innen und außen sollte höchstens 5°C betragen, um den größtmöglichen Komfort zu bieten.
- Wählen Sie nach der Auswahl des Cool-Modus die gewünschte Funktion, Temperatur und Ventilatorgeschwindigkeit.
 - Wählen Sie eine geringere Temperatur und eine höhere Ventilatorgeschwindigkeit, um schneller abzukühlen.
 - Wählen Sie eine höhere Temperatur und eine geringere Ventilatorgeschwindigkeit, um Energie zu sparen.
 - Wenn die Raumtemperatur die Solltemperatur fast erreicht hat, wird sich der Kompressormotor verlangsamen, um Energie zu sparen.

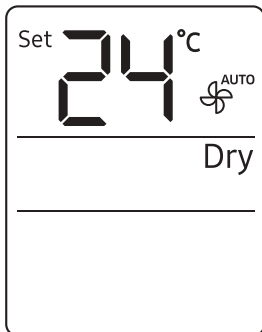

Dry-Modus

Verwenden Sie den Dry-Modus bei regnerischem oder feuchtem Wetter.



HINWEIS

- Der angemessene Solltemperaturbereich zum Entfeuchten beträgt 24 bis 26 °C. Wenn Sie das Gefühl haben, dass die aktuelle Feuchtigkeit zu hoch ist, verwenden Sie eine niedrigere Solltemperatur.
- Der Dry-Modus kann nicht zum Heizen verwendet werden. Der Dry-Modus hat einen kühlenden Nebeneffekt.

Fan-Modus

Verwenden Sie den Fan-Modus, um die Klimaanlage wie einen Bodenventilator zu verwenden, indem er Luft bläst, ohne zu heizen oder zu kühlen.



HINWEIS

- Wenn die Klimaanlage über einen längeren Zeitraum nicht betrieben wird, lassen Sie sie 3 bis 4 Stunden lang im Fan-Modus laufen, um die eingebauten Bauteile zu trocknen.
- Das Außengerät läuft im Fan-Modus nicht. Das ist ganz normal und keine Fehlfunktion der Klimaanlage.

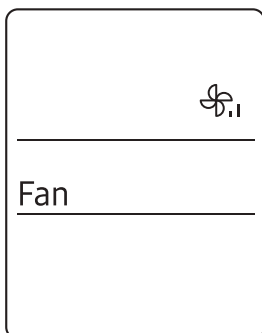

Power Smart-Funktionen

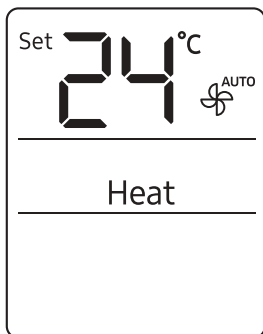

Heat-Modus

Verwenden Sie den Heat-Modus, um den Raum warm zu halten.



HINWEIS

- Während die Klimaanlage aufgeheizt wird, kann der Ventilator anfangs für 3 bis 5 Minuten nicht bedient werden, um Kaltwinde zu vermeiden.
- Wenn die Klimaanlage unzureichend heizt, verwenden Sie zusätzlich ein Heizgerät zur Klimaanlage.

Automatisches Abtauen

Wenn die Außentemperatur niedrig und die Feuchtigkeit hoch ist, kann sich Eis auf dem Wärmetauscher des Außengeräts bilden, was zu einer verringerten Heizeffizienz führen kann. Sollten diese Bedingungen zutreffen, während der Heat-Modus eingeschaltet ist, führt die Klimaanlage die Abtaufunktion für 5 bis 12 Minuten aus, um das Eis vom Wärmetauscher des Außengeräts zu entfernen.

HINWEIS

- Wenn die Abtaufunktion eingeschaltet ist, erscheint die **dF** (Abtauen)-Anzeige auf dem Display des Innengeräts, über dem Außengerät ist Dampf sichtbar und die Klimaanlage bewegt die Luftauslässe zur untersten Position, um zu verhindern, dass kalte Luft aus dem Innengerät strömt.
- Sie können mit der Fernbedienung keine anderen Funktionen auswählen, bis die Abtaufunktion beendet ist.

Verschiedene Smart-Funktionen

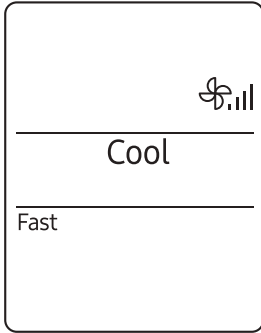

Fast-Funktion

Verwenden Sie die Fast-Funktion, um den Raum schnell zu kühlen oder zu heizen. Diese Funktion ist die stärkste Heiz- und Kühlfunktion der Klimaanlage. Sie können diese Funktion im Cool- oder Heat-Modus auswählen.

Im Modus Cool oder Heat ► 

HINWEIS

- Sie können die Gebläsestromrichtung ändern, jedoch können die Solltemperatur und Ventilatorgeschwindigkeit nicht geändert werden.
- Wenn Sie die Fast-Funktion im Heat-Modus auswählen, kann die Ventilatorgeschwindigkeit möglicherweise für 3 bis 5 Minuten nicht erhöht werden, während sich das Gerät aufwärmt.
- Durch Auswahl der Fast-Funktion werden die Funktionen Wind-Free Cooling, Eco, good'sleep und Quiet abgebrochen.
- Sie können die Fast-Funktion auch vom Options-Menü aus starten:

Im Modus Cool oder Heat ►  ►   ►

Wählen Sie Fast. ► 

Verschiedene Smart-Funktionen

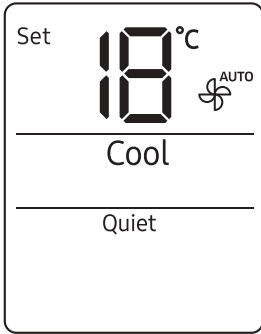

Quiet-Funktion

Verwenden Sie die Quiet-Funktion, um Betriebsgeräusche des Geräts zu reduzieren. Sie können diese Funktion im Cool- oder Heat-Modus auswählen.

Im Modus Cool oder Heat ▶  ▶   ▶

Wählen Sie Quiet. ▶ 

HINWEIS

- Sie können die Solltemperatur und die Gebläsestromrichtung ändern, jedoch kann die Ventilatorgeschwindigkeit nicht geändert werden.
- Durch Auswahl der Quiet-Funktion werden die Funktionen Wind-Free Cooling, Eco, good'sleep und Fast abgebrochen.

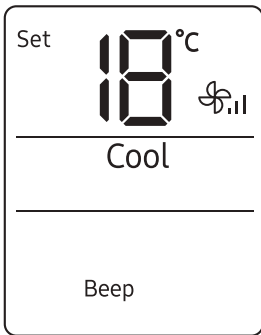

Beep-Funktion

Verwenden Sie die Beep-Funktion, um den Piepton als Tastenton für die Fernbedienung ein- oder auszuschalten.

 ▶   ▶ Wählen Sie Beep. ▶ 

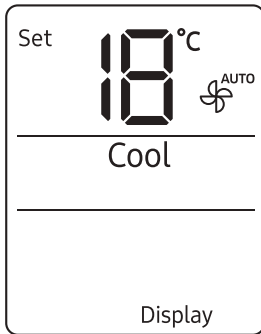

Displaybeleuchtung-Funktion

Verwenden Sie die Displaybeleuchtung-Funktion, um die Beleuchtung des Displays des Innengeräts ein- oder auszuschalten.



HINWEIS

- Wenn Sie den aktuellen Modus oder die aktuelle Funktion bei eingeschalteter Displaybeleuchtung-Funktion ändern, wird die Displaybeleuchtung-Funktion für 5 Sekunden ein- und dann wieder ausgeschaltet.
- Zum Ausschalten der Displaybeleuchtung-Funktion führen Sie die obige Methode erneut aus oder schalten Sie das Produkt aus und wieder ein.

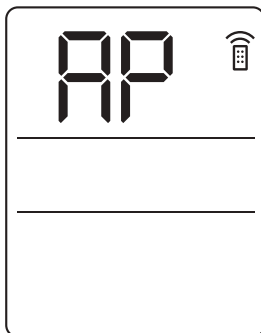

Wi-Fi-Funktion (SmartThings-Anwendung)

Schalten Sie die WLAN-Funktion ein, um Ihr Smartphone mit der Klimaanlage zu koppeln.



HINWEIS

- Wenn Sie die WLAN-Funktion einschalten, koppelt sich Ihr Smartphone mit der Klimaanlage, die Anzeige  (Übertragung) blinkt und AP wird für ein paar Sekunden auf dem Display der Fernbedienung angezeigt.
- Sobald Ihr Smartphone mit der Klimaanlage verbunden ist, können Sie sie mithilfe der auf Ihrem Smartphone installierten SmartThings-Anwendung über das WLAN steuern.
- Für weitere Informationen zur Vorbereitung Ihres Smartphones für die Verbindung und zur Steuerung der Klimaanlage über die SmartThings-Anwendung sehen Sie „SmartThings-Anwendung“ auf Seite 43.

Energiesparfunktionen

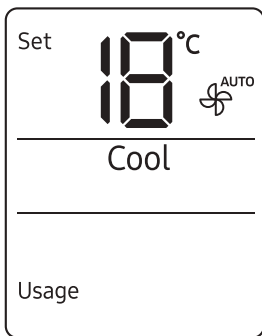

Prüfung des Stromverbrauchs

Bei einem Multisystem wird diese Funktion nicht unterstützt.

Verwenden Sie die Usage-Funktion, um den Stromverbrauch der Klimaanlage zu prüfen. Der verbrauchte Strom wird einige Sekunden lang zusammen mit der Solltemperatur auf dem Display des Innengeräts angezeigt.

In Betrieb ►  ►   ►

Wählen Sie Usage. ► 

Der angezeigte Wertebereich liegt zwischen 0,1 kW/h und 99 kW/h. Der Stromverbrauch wird berechnet, sobald die Klimaanlage eingeschaltet wird. Der Wert wird zurückgesetzt, wenn die Klimaanlage ausgeschaltet wird.

HINWEIS

- Der auf dem Innengerätdisplay angezeigte Verbrauch kann etwas vom tatsächlichen Stromverbrauch abweichen.
- Der Stromverbrauch kann nur angezeigt werden, wenn die Klimaanlage in Betrieb ist.



Nutzungsdauer prüfen

Bei einem Einzelsystem wird diese Funktion nicht unterstützt.

Verwenden Sie die Nutzungsdauer-Funktion, um die Nutzungsdauer seit dem Einschalten der Klimaanlage bis zur Auswahl der Nutzungsdauer-Funktion anzuzeigen. Die Nutzungsdauer wird einige Sekunden lang zusammen mit der Innensolltemperatur auf dem Display des Innengeräts angezeigt.

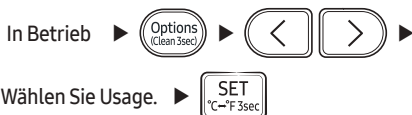

Die Nutzungsdauer wird in Stunden angezeigt. Beispielsweise entspricht die Anzeige 0,1 einer Dauer von 6 Minuten; 2,5 einer Dauer von 2 Stunden und 30 Minuten; 3,7 einer Dauer von 3 Stunden und 42 Minuten. Der angezeigte Wertebereich liegt zwischen 0,0 und 99. Der Wert wird zurückgesetzt, wenn die Klimaanlage ausgeschaltet wird.

HINWEIS

- Die auf dem Innengerätdisplay angezeigte Nutzungsdauer kann etwas von der tatsächlichen Betriebszeit der Klimaanlage abweichen.
- Die Nutzungsdauer kann nur angezeigt werden, wenn die Klimaanlage in Betrieb ist.

Energiesparfunktionen

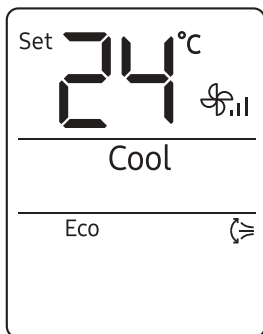

Eco-Funktion

Bei einem Multisystem wird diese Funktion nicht unterstützt.

Verwenden Sie die Eco-Funktion, um den Energieverbrauch beim Heizen oder Kühlen zu senken. Sie können diese Funktion im Cool- oder Heat-Modus auswählen.



Im Modus Cool oder Heat ►  ►   ►

Wählen Sie Eco. ► 

HINWEIS

- Wenn die Eco-Funktion gestartet wird, erscheint auf der Fernbedienung einige Sekunden lang das Symbol  und das vertikale Gebläse wird eingeschaltet.
- Sie können die Solltemperatur, die Gebläsestromrichtung und die Ventilatorgeschwindigkeit ändern.
- Die zulässigen Solltemperaturen in der Eco-Funktion lauten wie folgt:

Modus	Minimale Solltemperatur	Maximale Solltemperatur
Cool	24 °C	30 °C
Heat	16 °C	30 °C

- Wenn Sie die Solltemperatur ändern, sodass sie außerhalb des zulässigen Bereiches für den aktuellen Modus liegt, wird die Solltemperatur automatisch auf einen Wert innerhalb des Bereichs zurückgesetzt.
- Wenn Sie die Eco-Funktion ausschalten, läuft der Gebläsestrom weiter. Verwenden Sie die Taste  (Vertikaler Gebläsestrom) oder  (Horizontaler Gebläsestrom), um dies auszuschalten.
- Durch Auswahl der Eco-Funktion werden die Funktionen Wind-Free Cooling, good'sleep, Fast und Quiet abgebrochen.

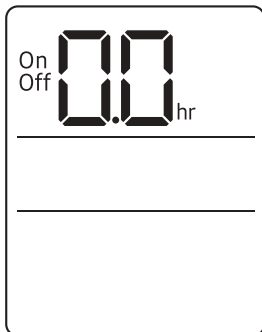

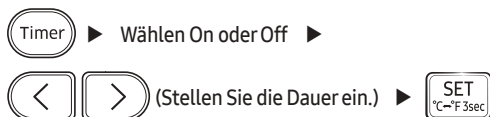

Zeitgesteuert ein/Zeitgesteuert aus-Funktion

Verwenden Sie die Zeitgesteuert ein/aus-Funktion, um die Klimaanlage nach einer Weile ein- oder auszuschalten. Das Planen von Dauern, bevor sich die Klimaanlage ein- oder ausschaltet, hilft bei der wirtschaftlichen Nutzung der Klimaanlage.



HINWEIS

- Um die Zeitgesteuert ein/aus-Funktion abzubrechen, stellen Sie die Dauer auf 0,0.
- Wenn Sie die Zeitgesteuert ein/Zeitgesteuert aus-Funktion einschalten, wird die Anzeige  (Timer) auf dem Display des Innengeräts angezeigt.
- Sie können die Dauer von 0,5 Stunden bis 24 einstellen.
- Für die Zeitgesteuert ein- und die Zeitgesteuert aus-Funktionen können Sie nicht die gleiche Dauer einstellen.

Verknüpfung von Zeitgesteuert ein und Zeitgesteuert aus	
<p>Wenn die Klimaanlage ausgeschaltet ist</p>	<p>Beispiel: Zeitgesteuert ein 3 Stunden, Zeitgesteuert aus 5 Stunden</p> <p>Die Klimaanlage schaltet sich 3 Stunden nach dem letzten Drücken der Taste  (SET) ein, um die Zeitgesteuert ein/aus-Funktion zu aktivieren, verbleibt dann für 2 Stunden eingeschaltet und schaltet sich wieder aus.</p>
<p>Wenn die Klimaanlage eingeschaltet ist</p>	<p>Beispiel: Zeitgesteuert ein 3 Stunden, Zeitgesteuert aus 1 Stunde</p> <p>Die Klimaanlage schaltet sich 1 Stunde nach dem letzten Drücken der Taste  (SET) aus, um die Zeitgesteuert ein/aus-Funktion zu aktivieren, verbleibt dann für 2 Stunden ausgeschaltet und schaltet sich wieder ein.</p>

Energiesparfunktionen

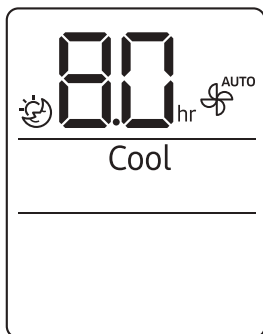

good'sleep-Funktion

Verwenden Sie die good'sleep-Funktion, um Energie zu sparen, während Sie schlafen. Sie können diese Funktion im Cool- oder Heat-Modus auswählen.

Im Modus Cool oder Heat ► **Timer** (Wählen ) ►

  (Stellen Sie die Dauer ein.) ► **SET**
°C=°F 3sec

HINWEIS

- Um die good'sleep-Funktion abzubrechen, stellen Sie die Dauer auf 0,0.
- Wenn Sie die good'sleep-Funktion einschalten, wird die Anzeige  (Timer) auf dem Display des Innengeräts angezeigt.
- Sie können die Dauer von 0,5 Stunden bis 12 einstellen.
- Die empfohlenen Solltemperaturen in der good'sleep-Funktion lauten wie folgt:

Modus	Empfohlene Solltemperatur	Optimale Solltemperatur
Cool	25 °C bis 27 °C	26 °C
Heat	21 °C bis 23 °C	22 °C

- Die good'sleep-Funktion kann zusammen mit der Wind-Free Cooling-Funktion verwendet werden.
- Durch Auswahl der good'sleep-Funktion werden die Funktionen Eco, Fast und Quiet abgebrochen.

Zeitplan

Aufgabe	Wie oft	Von wem	Anweisung
Automatische Reinigungsfunktion ausführen.	Nach Bedarf	Besitzer	„Automatische Reinigungsfunktion“ auf Seite 34.
Filter reinigen.	Alle zwei Wochen	Besitzer	„Reinigung des Filters“ auf Seite 37.
Austauschen des Dreifachpflege-Filter.	Alle 3 Jahre	Besitzer	„Austauschen des Dreifachpflege-Filters“ auf Seite 38.
Wind-Free-Blende reinigen	Mindestens einmal im Monat	Besitzer	„Reinigung der Wind-Free-Blende“ auf Seite 39.
Außenseite des Innengeräts reinigen.	Nach Bedarf	Besitzer	„Reinigen der Außenseite des Innengeräts“ auf Seite 36.
Außenseite des Außengeräts reinigen.	Mindestens einmal im Jahr	Besitzer	„Reinigen des Wärmetauschers am Außengerät“ auf Seite 36.
Ersetzen Sie die Batterien der Fernbedienung	Nach Bedarf	Besitzer	„Ersetzen Sie die Batterien der Fernbedienung“ auf Seite 17.
Korrosionsschutzmittel auf dem Außengerät auftragen. (Nur bei Installation in der Nähe von Meereswasser, z.B. einem Meer)	Mindestens einmal im Jahr	Qualifizierter Techniker	Wenden Sie sich an Ihren Dienstleister.
Innen- oder Außengerät reinigen.	Einmal pro Jahr	Qualifizierter Techniker	Wenden Sie sich an Ihren Dienstleister.
Prüfen Sie die Geräte, die elektrischen Anschlüsse, die Kältemittelleitungen und die Schutzvorrichtungen.	Einmal pro Jahr	Qualifizierter Techniker	Wenden Sie sich an Ihren Dienstleister.

Automatische Reinigungsfunktion

Verwenden Sie die automatische Reinigungsfunktion, wenn das Innengerät Gerüche erzeugt.

Automatische Reinigung aktivieren

Halten Sie die -Taste (Options) für mindestens 3 Sekunden gedrückt, um die automatische Reinigung zu aktivieren.

Das Display des Innengeräts zeigt an:



Wenn die Klimaanlage ausgeschaltet ist, startet die automatische Reinigung sofort. Wenn die Klimaanlage eingeschaltet ist, startet die automatische Reinigung, sobald die Klimaanlage ausgeschaltet wird.

HINWEIS

- Sie können die automatische Reinigung auch vom Options-Menü aus aktivieren:



- Wenn die automatische Reinigung ausgewählt ist, wird sie jedes Mal aktiviert, wenn die Klimaanlage ausgeschaltet wird.
- Die automatische Reinigung läuft je nach Zustand der internen Trocknung für 10 bis 30 Minuten. Das Display des Innengeräts zeigt den Fortschritt der Reinigung von 1 bis 99%.
- Wenn Sie eine andere Funktion starten, während die automatische Reinigung ausgeführt wird, pausiert die automatische Reinigung und läuft weiter, wenn die andere Funktion angehalten wird.
- Nach Abschluss der automatischen Reinigung schaltet sich die Klimaanlage aus.

Abbrechen der automatischen Reinigung

Um die automatische Reinigung während des Ausführens abzubrechen, befolgen Sie die nachfolgenden Schritte:

 ► Drücken und halten Sie für 3 Sekunden oder länger.

oder

 ►   ► Wählen Sie Clean. ► 

HINWEIS

- Durch das Abbrechen der automatischen Reinigung wird diese nicht deaktiviert.

Automatische Reinigung deaktivieren

Um die automatische Reinigung zu deaktivieren, befolgen Sie die nachfolgenden Schritte, während die Klimaanlage betrieben wird oder ausgeschaltet ist:

 ►   ► Wählen Sie Clean. ► 

Reinigung

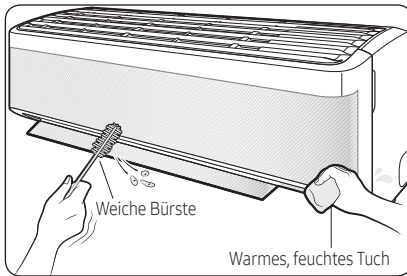

Reinigen der Außenseite des Innengeräts

- 1 Schalten Sie die Klimaanlage aus und warten Sie, bis das Gebläse anhält.
- 2 Trennen Sie die Stromversorgung.
- 3 Verwenden Sie ein weiches oder warmes, feuchtes Tuch zum Reinigen der Außenseite.

WARNUNG

- Reinigen Sie das Gerät nicht, indem Sie Wasser direkt auf das Gerät sprühen. Wenn Wasser in das Gerät eindringt, kann es zu einem Stromschlag oder Brand kommen, was zu Tod, schwerer Verletzung oder Sachschaden führen kann:

ACHTUNG

- Verwenden Sie zum Reinigen des Displays des Innengeräts kein alkalisches Reinigungsmittel.
- Verwenden Sie bei der Reinigung der Geräteoberfläche keine Schwefelsäure, Salzsäure oder organische Lösemittel, wie zum Beispiel Farbverdünner, Petroleum, Aceton, Benzin oder Alkohol.

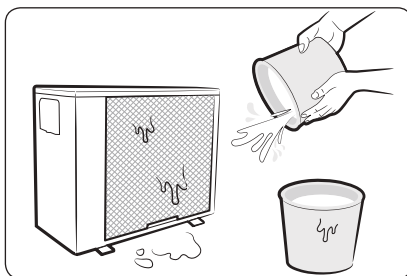

Reinigen des Wärmetauschers am Außengerät

- 1 Schalten Sie die Klimaanlage aus und warten Sie, bis das Gebläse anhält.
- 2 Trennen Sie die Stromversorgung.
- 3 Sprühen Sie Wasser auf den Wärmetauscher, um Staub und anderen Schmutz zu entfernen.

ACHTUNG

- Verwenden Sie bei der Reinigung der Geräteoberfläche keine Schwefelsäure, Salzsäure oder organische Lösemittel, wie zum Beispiel Farbverdünner, Petroleum, Aceton, Benzin oder Alkohol.
- Wenn Sie die Innenseite des Wärmetauschers auf dem Außengerät prüfen oder reinigen müssen, wenden Sie sich an einen nahegelegenen Kundenservice für Hilfe.

Reinigung des Filters

Reinigen Sie den Luftfilter alle zwei Wochen, oder wenn die **F** (Filterreinigungserinnerung) auf dem Display des Innengeräts erscheint. Die Zeit zwischen den Reinigungen kann je nach Gebrauch und Umgebungsbedingungen variieren.

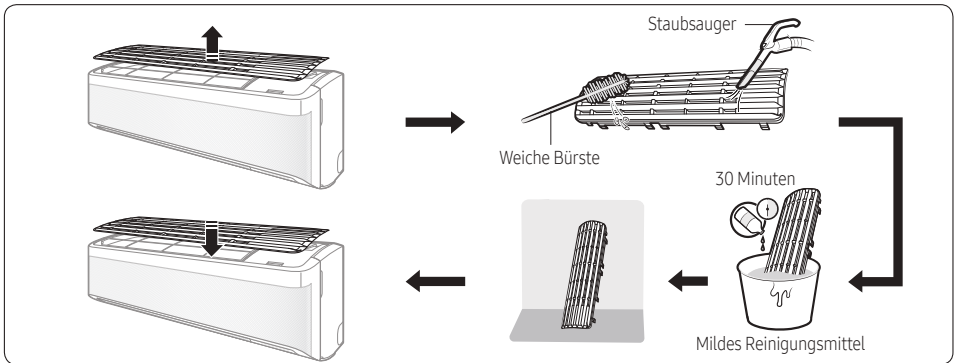

- 1 Schieben Sie den Filter vom Gerät ab.
- 2 Verwenden Sie eine weiche Bürste oder einen Staubsauger, um jeglichen Staub oder Schmutz vom Filter zu entfernen.
- 3 Weichen sie den Filter für 30 Minuten in einer Lösung aus Wasser und mildem Reinigungsmittel ein.
- 4 Spülen Sie den Filter aus und lassen Sie ihn an einem gut belüfteten Ort, der außerhalb des direkten Sonnenlichts liegt, an der Luft trocknen.
- 5 Bringen Sie den Filter wieder an.
- 6 Setzen Sie die Erinnerung an die Filterreinigung zurück:

In Betrieb ▶  ▶   ▶ Wählen Sie Filter Reset. ▶ 

ACHTUNG

- Achten Sie darauf, den Filter bei der Reinigung nicht zu beschädigen.
- Verwenden Sie für die Reinigung des Filters keine harten Bürsten oder sonstige Reinigungsutensilien.
- Setzen Sie den Luftfilter keiner direkten Sonneneinstrahlung beim Trocknen aus.

Reinigung

Austauschen des Dreifachpflege-Filters (Für AR**TXEA***-Modelle)

Schieben Sie einen neuen Dreifachpflege-Filter in die Richtung von Pfeil 2.

Tauschen Sie die Dreifachpflege-Filter alle drei Jahre aus. Der Austauschzyklus kann sich je nach Umgebung und Nutzungsdauer unterscheiden.

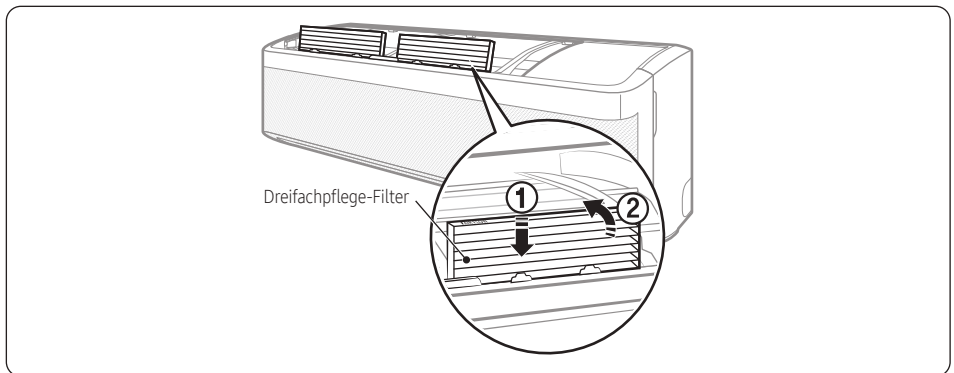

ACHTUNG

- Reinigen Sie den Dreifachpflege-Filter nicht mit Wasser. Andernfalls kann es zu Beschädigungen des Filters kommen.

HINWEIS

- Zum Austauschen eines Dreifachpflege-Filter kaufen Sie einen neuen beim Kundenservice.
- Lüften Sie den Raum, indem Sie ein Fenster öffnen, um den Dreifachpflege-Filter für längere Zeit in einer Umgebung zu verwenden, in der das Kochen von Fisch und Rauchen Gerüche verursacht.

Reinigung der Wind-Free-Blende

Reinigen Sie die Wind-Free-Blende mindestens einmal pro Monat.

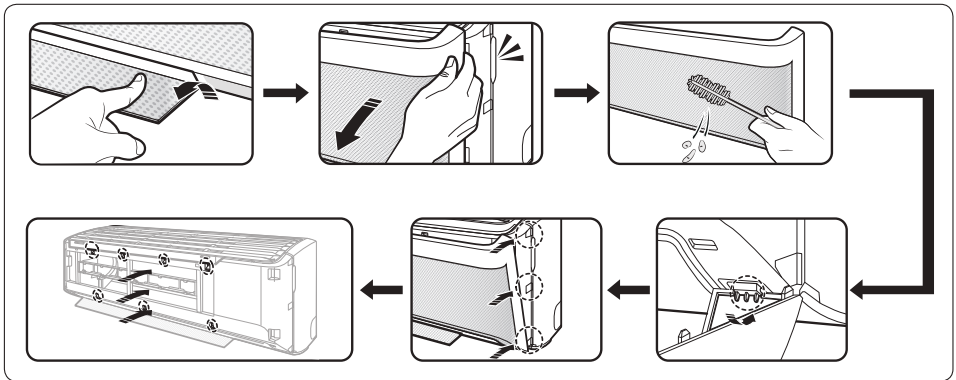

- 1 Ziehen Sie den Luftauslass auf.
- 2 Halten und ziehen Sie beide Seiten der Wind-Free-Blende, bis sie sich von der Klimaanlage gelöst hat.
- 3 Verwenden Sie eine weiche Bürste oder einen Staubsauger, um jeglichen Staub zu entfernen.
- 4 Hängen Sie die Wind-Free-Blende in die Schlitze unten links und rechts.
- 5 Richten Sie die Ansätze der Wind-Free-Blende mit den Schlitzen oben, in der Mitte und unten an der Frontblende aus.
- 6 Drücken Sie nach dem Einfügen der Wind-Free-Blende die oberen 4 Stellen und die unteren 3 Stellen von Hand, sodass es keine Lücke zur Blende gibt.

ACHTUNG

- Wenn Sie die Wind-Free-Blende anbringen, ohne vorher die Luftauslassblende zu öffnen, kann diese möglicherweise durch die Wind-Free-Blende versperrt werden und sich nicht richtig öffnen.

Fehlerbehebung

Wenn die Klimaanlage nicht normal funktioniert, lesen Sie die nachfolgenden Richtlinien zur Fehlerbehebung.

Problem	Lösung
<p>Die Klimaanlage stellt den Betrieb ein.</p>	<ul style="list-style-type: none"> • Stellen Sie sicher, dass das Gerät unter Strom steht. • Prüfen Sie den Schutzscharter. Wenn er ausgeschaltet ist, schalten Sie ihn ein und starten Sie das Gerät neu. Wenn das Problem weiterhin besteht, wenden Sie sich an Ihren Dienstleister. • Das Gerät kann durch die Funktion Zeitgesteuert aus ausgeschaltet worden sein. Schalten Sie das Gerät wieder ein.
<p>Die Temperatur kann nicht geändert werden.</p>	<ul style="list-style-type: none"> • Überprüfen Sie, ob das Gerät im Modus Fan oder Fast betrieben wird. Sollte dies der Fall sein, können Sie die Solltemperatur nicht ändern; das Gerät steuert die Solltemperatur automatisch.
<p>Fehlerhafte Luftstromtemperatur.</p>	<ul style="list-style-type: none"> • Prüfen Sie die Solltemperatur. Im Cool-Modus wird nur gekühlt, wenn die Solltemperatur niedriger ist als die aktuelle Temperatur. Im Heat-Modus wird nur erhitzt, wenn die Solltemperatur höher ist als die aktuelle Temperatur. • Verwenden Sie die Taste  (Temperatur) auf der Fernbedienung, um die Solltemperatur zu ändern. • Prüfen Sie, ob der Luftfilter verschmutzt ist. Ist dies der Fall, kann die Kühl- und Heizleistung sinken. Prüfen Sie den Luftfilter regelmäßig (Seite 37). • Prüfen Sie, ob sich in der Nähe des Außengeräts eine Abdeckung oder ein Hindernis befindet. Entfernen Sie Abdeckungen und Hindernisse. • Prüfen Sie, ob die Abtaufunktion eingeschaltet ist (Seite 24). Beim Abtauen hält das Gebläse an und es kommt keine warme Luft heraus. • Prüfen Sie, ob Türen oder Fenster geöffnet sind. Dadurch kann es zu schlechter Zirkulation oder Leistung kommen. Schließen Sie alle Fenster und Türen. • Prüfen Sie, ob die Leitungslänge zwischen den Geräten die maximale Leitungslänge überschreitet (siehe „Typische Installation“ im Installationshandbuch). Ist dies der Fall, kann die Kühl- und Heizleistung sinken.
<p>Die Gebläsestromrichtung kann nicht geändert werden.</p>	<ul style="list-style-type: none"> • Prüfen Sie, ob die good'sleep-Funktion im Cool-Modus eingeschaltet ist. Ist dies der Fall, kann die Gebläsestromrichtung nicht geändert werden.
<p>Die Ventilatorgeschwindigkeit kann nicht geändert werden.</p>	<ul style="list-style-type: none"> • Prüfen Sie, ob sich das Gerät im Modus Auto, Dry oder Fast befindet oder ob die good'sleep-Funktion im Cool-Modus eingeschaltet ist. In diesen Zuständen können Sie die Ventilatorgeschwindigkeit nicht steuern; das Gerät steuert die Ventilatorgeschwindigkeit automatisch.

Problem	Lösung
Die Fernbedienung funktioniert nicht.	<ul style="list-style-type: none"> • Ersetzen Sie die Batterien in der Fernbedienung. • Stellen Sie sicher, dass die Fernbedienung ein ungehindertes Signal an das Gerät senden kann. • Halten Sie helle Lichter vom Gerät entfernt. Licht aus Leuchtstofflampen oder Neonleuchtzeichen kann das Signal der Fernbedienung unterbrechen.
Die Timer ein/aus-Funktion funktioniert nicht.	<ul style="list-style-type: none"> • Drücken Sie beim Einstellen des Timers unbedingt die Taste  (SET) auf der Fernbedienung.
Die Anzeige auf der Fernbedienung blinkt durchgehend.	<ul style="list-style-type: none"> • Drücken Sie die Taste  (Ein/Aus) oder ziehen Sie das Stromkabel, um das Gerät auszuschalten. • Wenn die Anzeigelampe auf der Fernbedienung weiterhin blinkt, wenden Sie sich an Ihren Dienstleister.
Während des regelmäßigen Betriebs treten Gerüche aus dem Gerät aus.	<ul style="list-style-type: none"> • Wenn das Gerät in einem verräucherten Bereich betrieben wird, lüften Sie den Raum oder lassen Sie das Gerät 3 bis 4 Stunden lang im Fan-Modus laufen. Im Gerät befinden sich keine Bauteile, die einen starken Geruch produzieren. • Prüfen Sie, ob der Ablauf sauber ist. Reinigen Sie den Ablauf regelmäßig.
Auf dem Display der Fernbedienung wird eine Fehlermeldung angezeigt.	<ul style="list-style-type: none"> • Wenn die Anzeige des Innengeräts blinkt, schreiben Sie sich den Fehlercode auf. Wenden Sie sich an Ihren Dienstleister und nennen Sie ihm den Fehlercode.
Das Gerät erzeugt Lärm.	<ul style="list-style-type: none"> • Es ist normal, dass das Gerät während des Betriebs etwas Lärm erzeugt. Wenn die Leitungslänge zwischen den Geräten weniger als 3 m beträgt und keine Spule verwendet wurde (siehe „Typische Installation“ im Installationshandbuch), kann über die Leitung zusätzlicher Lärm vom Außengerät an das Innengerät übertragen werden.
Aus dem Außengerät steigt Rauch auf.	<ul style="list-style-type: none"> • Im Winter tritt sehr wahrscheinlich Dampf aus dem Wärmetauscher des Außengeräts, wenn die Abtaufunktion eingeschaltet ist.
Aus den Rohrverbindungen des Außengeräts tropft Wasser.	<ul style="list-style-type: none"> • Wenn sich die Umgebungstemperatur oder Feuchtigkeit bedeutend ändern, kann es zu einer Kondensation kommen. Dies ist normal.

Informationen zu Kühlmittel

Wichtige Informationen: Verordnungen zum verwendeten Kältemittel.

Dieses Gerät enthält fluorierte Treibhausgase. Die Gase dürfen nicht in die Atmosphäre gelangen.

ACHTUNG

Falls das System 5 tCO₂e oder mehr fluorierte Treibhausgase enthält, muss mindestens einmal alle 12 Monate entsprechend der Verordnung Nr. 517/2014 eine Dichtigkeitsprüfung durchgeführt werden. Dieser Vorgang darf nur von qualifiziertem Personal durchgeführt werden. Falls die obige Situation eintritt, muss der Installateur (oder die zugelassene Person mit Verantwortung für die Endkontrolle) ein Wartungsbuch mit allen Informationen führen, die gemäß Verordnung (EU) Nr. 517/2014 DES EUROPÄISCHEN PARLAMENTS UND DES EUROPÄISCHEN RATES vom 16. April 2014 in Bezug auf bestimmte fluorierte Treibhausgase erforderlich sind.

Kältemittelart	GWP-wert
R-32	675

- GWP Treibhauspotenzial
- Berechnung des tCO₂-Werts_{2e} : kg x GWP/1000

SmartThings-Anwendung

Die SmartThings-Anwendung kann ohne Vorankündigung zur Verbesserung der Produktnutzung und Leistung geändert werden.

Benutzen Sie die SmartThings-Anwendung auf Ihrem Handy, um die Klimaanlage über kabelloses Internet zu steuern. Um die Klimaanlage fernzusteuern, müssen Sie eine Verbindung zwischen Ihrem Handy und der Klimaanlage herstellen. Wenn bereits verbunden, direkt mit „Schritt 6. Steuern Sie die Klimaanlage mit Ihrem Handy“ auf Seite 44 fortfahren.

Schritt 1. Überprüfen Sie die Voraussetzungen für eine Verbindung

Stellen Sie vor dem Verbinden Ihres Smartphones mit der Klimaanlage sicher, dass die folgenden Anforderungen erfüllt sind:

- WLAN-Zugangspunkt: Nur 2,4-GHz-WLAN-Zugangspunkt
- Die Klimaanlage und Ihr Smartphone müssen sich innerhalb der Deckung desselben WLAN-Zugangspunkts befinden und damit verbunden sein. Nach dem Herstellen der Verbindung können Sie die Klimaanlage von jedem beliebigen Ort aus über verschiedene WLAN-Netzwerke, z.B. WLAN, 3G, LTE und 5G steuern.
- Empfohlene Android-Handys: Android 6,0 oder höher, mindestens 2 GB RAM
- Unterstützte Apple-Handys: iOS 10,0 oder höher, iPhone 6 oder höher
- Android-Tablets und iPads werden nicht unterstützt.

Schritt 2. Verbinden Sie Ihr Handy mit dem Wi-Fi-Netzwerk

- 1 Schalten Sie den WLAN-Zugangspunkt ein.
- 2 Tippen Sie auf **Settings** → **Wi-Fi** auf Ihrem Smartphone.
- 3 Tippen Sie auf die **Wi-Fi**-Schaltfläche, um sie zu aktivieren, und wählen Sie dann den 2,4-GHz-WLAN-Zugangspunkt zur Verbindung aus.
- 4 Geben Sie bei Bedarf das Passwort für den Zugangspunkt ein.
- 5 Tippen Sie auf **Advanced**.
- 6 Tippen Sie auf die Schaltfläche **Switch to mobile data** zum Deaktivieren.

Schritt 3. Installieren der SmartThings-Anwendung

Falls die SmartThings-Anwendung nicht bereits auf Ihrem Smartphone installiert ist, befolgen Sie die nachfolgenden Schritte. Wenn bereits installiert, direkt mit „Schritt 4. Konfigurieren Sie die SmartThings-Anwendung“ auf Seite 43 fortfahren.

- 1 Öffnen Sie den **Play Store** oder **App Store**.
- 2 Tippen Sie auf das Suchfeld und suchen Sie nach „SmartThings“.
- 3 Tippen Sie auf **INSTALL** für die gefundene SmartThings-Anwendung.
- 4 Wählen Sie **Agree**.

Schritt 4. Konfigurieren Sie die SmartThings-Anwendung



Befolgen Sie nach dem Installieren der SmartThings-Anwendung die folgenden Schritte zum Konfigurieren. Wenn bereits konfiguriert, direkt mit „Schritt 5. Verbinden Sie Ihr Handy mit der Klimaanlage“ auf Seite 44 fortfahren.

- 1 Öffnen Sie die **SmartThings**-Anwendung.
- 2 Wenn Sie Pop-up-Fenster sehen, die nach Standort-, WLAN- oder Bluetooth-Zustimmungen fragen, tippen Sie auf **Start**.
- 3 Tippen Sie auf **Log In**.
- 4 Wenn Sie kein Samsung-Konto haben, tippen Sie auf **Add account**, um ein Samsung-Konto zu erstellen.
- 5 Melden Sie sich mit Ihrem Samsung-Konto an.
- 6 Stimmen Sie den **TERMS AND CONDITIONS** zu.
- 7 Wenn Sie ein Pop-up-Fenster sehen, das nach der Zustimmung zum Zugriff auf Standortinformationen fragt, tippen Sie auf **ALLOW**.

Informationen zu Kühlmittel

Schritt 5. Verbinden Sie Ihr Handy mit der Klimaanlage

- 1 Stecken Sie das Netzkabel der Klimaanlage ein und schalten Sie den Strom ein.
- 2 Öffnen Sie die **SmartThings**-Anwendung.
- 3 Tippen Sie auf **Add device** auf dem Startbildschirm der SmartThings-Anwendung.
- 4 Tippen Sie auf **ADD DEVICE MANUALLY**.
- 5 Tippen Sie auf **Air conditioner > Room air conditioner**.
- 6 Halten Sie die Taste  (Timer) auf der Fernbedienung mindestens 4 Sekunden.

Um mitzuteilen, dass die Registrierung der gewählten Klimaanlage zu Ihrem Samsung-Konto in Arbeit ist, blinkt die Anzeige  (Übertragung) mehrere Sekunden lang und anschließend wird **RF** auf dem Display der Fernbedienung angezeigt. Nach dem Beenden der Verbindung schaltet sich die Anzeige  (Übertragung) ab und **RF** verschwindet. Es wird eine Gerätekarte für die ausgewählte Klimaanlage auf dem Startbildschirm der SmartThings-Anwendung hinzugefügt.

Schritt 6. Steuern Sie die Klimaanlage mit Ihrem Handy

- 1 Öffnen Sie die **SmartThings**-Anwendung.
- 2 Tippen Sie auf dem Startbildschirm der SmartThings-Anwendung die Gerätekarte für die Klimaanlage an, die beim Ausführen von „Schritt 5. Verbinden Sie Ihr Handy mit der Klimaanlage“ auf Seite 44 hinzugefügt wurde.
- 3 Beziehen Sie sich auf die Tabelle auf der nächsten Seite und steuern Sie die Klimaanlage fern mit Ihrem Smartphone.

WARNUNG

- Warnhinweis zur HF-Exposition – für das Einhalten eines Abstands von 20 cm beim Installieren dieses Moduls.
- Warnung, dass dieses Modul nicht gleichzeitig mit anderen Funkgeräten ohne zusätzliche Auswertung oder FCC-Anmeldung installiert und betrieben werden sollte.

- Anweisung zur Kennzeichnung des Gastsystems. Das Gastsystem sollte über eine eigene Kennzeichnung verfügen, die folgendes angibt: „Enthält FCC ID : A3LSWL-B70F“
- Ihr Gerät verwendet eine nicht harmonisierte Frequenz und ist für den Einsatz in allen europäischen Ländern vorgesehen. Das WLAN kann in der EU uneingeschränkt in Innenräumen betrieben werden, in Frankreich jedoch nicht im Freien.

Spezifikationen

Wi-Fi	
Frequenzbereich	Sendeleistung (Max.)
2412 - 2472 MHz	20 dBm

Open Source Announcement

The software included in this product contains open source software. You may obtain the complete corresponding source code for a period of three years after the last shipment of this product by sending an email to <mailto:oss.request@samsung.com>.

It is also possible to obtain the complete corresponding source code in a physical medium such as a CD-ROM; a minimal charge will be required.

The following URL http://opensource.samsung.com/opensource/SMART_AT_051/seq/0 leads to the download page of the source code made available and open source license information as related to this product. This offer is valid to anyone in receipt of this information.



Kategorie	Funktion	Beschreibung
Überwachen	Solltemperatur	Zeigt die eingestellte Temperatur an.
	Aktuelle Temperatur	Zeigt die aktuelle Temperatur an.
Steuerung	Leistung	Schaltet die Klimaanlage ein oder aus.
	Modus	Wählt den gewünschten Betrieb.
	Temperatur	Passt die eingestellte Innentemperatur an.
	Ventilatorgeschwindigkeit	Stellt die Ventilatorgeschwindigkeit des Betriebsmodus ein.
	Windrichtung	Stellt die Ventilatorrichtungen des Betriebsmodus ein.
	Wind-Free Kühlen	Schaltet die Wind-Free Cooling-Funktion ein oder aus.
	Zeitplan	<p>Stellt die Zeitgesteuert ein/aus-Funktion ein.</p> <ul style="list-style-type: none"> Die maximale Zahl an Plänen, die Sie mit der Zeitgesteuert ein/aus-Funktion einstellen können, beträgt 10. Die eingestellten Zeiten für die Zeitgesteuert-ein- und Zeitgesteuert-aus-Funktionen müssen sich unterscheiden. Sobald die Zeitgesteuert ein/aus-Funktion eingestellt ist, wird die Einstellung beibehalten, auch wenn Sie die Klimaanlage aus der Steckdose ziehen und erneut einstecken.
	Options	<p>Wählt eine Optionsfunktion des Betriebsmodus aus.</p> <ul style="list-style-type: none"> Die verfügbaren Optionen sind eventuell je nach dem Klimaanlage-modell unterschiedlich. Die Ventilatorgeschwindigkeit und die Gebläsestromrichtung werden automatisch entsprechend der ausgewählten Optionen eingestellt. Für detaillierte Informationen zu den Optionen des Produkts sehen Sie Seite 20 ~ 27.
	Einstellungen	<p>Stellt zusätzliche Funktionen ein.</p> <ul style="list-style-type: none"> Drücken Sie die Settings-Taste auf dem Steuerungsbildschirm, um detaillierte Informationen der Klimaanlage zu überprüfen oder einzustellen. Die Funktionen Reinigen, Filter und Beep können eingestellt werden. <ul style="list-style-type: none"> Wenn die Beep-Funktion ausgeschaltet ist, wird der Piepton des Geräts stumm geschaltet.

FRAGEN ODER ANMERKUNGEN?

LAND	RUFEN SIE UNS AN	ODER BESUCHEN SIE UNS ONLINE UNTER
UK	0330 SAMSUNG (7267864)	www.samsung.com/uk/support
IRELAND (EIRE)	0818 717100	www.samsung.com/ie/support
GERMANY	06196 77 555 77	www.samsung.com/de/support
FRANCE	01 48 63 00 00	www.samsung.com/fr/support
ITALIA	800-SAMSUNG (800.7267864)	www.samsung.com/it/support
SPAIN	91 175 00 15	www.samsung.com/es/support
PORTUGAL	808 207 267	www.samsung.com/pt/support
LUXEMBURG	261 03 710	www.samsung.com/be_fr/support
NETHERLANDS	088 90 90 100	www.samsung.com/nl/support
BELGIUM	02-201-24-18	www.samsung.com/be/support (Dutch) www.samsung.com/be_fr/support (French)
NORWAY	21629099	www.samsung.com/no/support
DENMARK	707 019 70	www.samsung.com/dk/support
FINLAND	030-6227 515	www.samsung.com/fi/support
SWEDEN	0771 726 786	www.samsung.com/se/support
POLAND	801-172-678* lub +48 22 607-93-33* Specjalistyczna infolinia do obsługi zapytań dotyczących telefonów komórkowych: 801-672-678* * (opłata według taryfy operatora)	http://www.samsung.com/pl/support/
HUNGARY	0680SAMSUNG (0680-726-7864)	www.samsung.com/hu/support
AUSTRIA	0800 72 67 864 (0800-SAMSUNG)	www.samsung.com/at/support
SWITZERLAND	0800 726 786 (0800-SAMSUNG)	www.samsung.com/ch/support (German) www.samsung.com/ch_fr/support (French)
CZECH	800 - SAMSUNG (800-726786)	www.samsung.com/cz/support
SLOVAKIA	0800 - SAMSUNG (0800-726 786)	www.samsung.com/sk/support
CROATIA	072 726 786	www.samsung.com/hr/support
BOSNIA	055 233 999	www.samsung.com/support
North Macedonia	023 207 777	www.samsung.com/mk/support
MONTENEGRO	020 405 888	www.samsung.com/support
SLOVENIA	080 697 267 (brezplačna številka)	www.samsung.com/si/support
SERBIA	011 321 6899	www.samsung.com/rs/support
ALBANIA	045 620 202	www.samsung.com/al/support
BULGARIA	*3000 Цена на един граѓански разговор 0800 111 31 Безплатен за Всуичку оператору	www.samsung.com/bg/support
ROMANIA	*8000 (apel in retea) 08008-726-78-64 (08008-SAMSUNG) Apel GRATUIT Atenție: Dacă efectuați apelul din rețeaua Digi (RCS/RDS), vă rugăm să ne contactați formând numărul Telverde fără ultimele două cifre, astfel: 0800872678.	www.samsung.com/ro/support
CYPRUS	8009 4000 only from landline, toll free	www.samsung.com/gr/support
GREECE	80111-SAMSUNG (80111 726 7864) only from land line (+30) 210 6897691 from mobile and land line	
LITHUANIA	8-800-7777	www.samsung.com/lt/support
LATVIA	8000-7267	www.samsung.com/lv/support
ESTONIA	800-7267	www.samsung.com/ee/support